

מדריך למשתמש

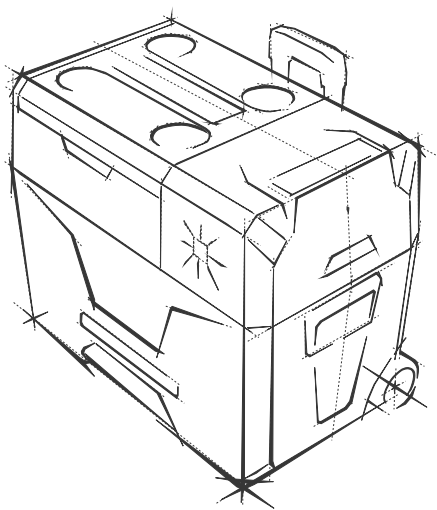

דגם CX 30/40/50

NESLINE
PROFESSIONAL

WWW.NESLY.CO.IL

היבואן: כנסלי ייבוא ושיווק בע"מ • ח.פ: 514276716 • רח' מדריד 65, שדרות • טל': 08-6722555 • פקס: 08-6754956

תוכן

1	1. הוראות בטיחות
2	2.2. תיאורי מוצרים
2	3. התקנה
2	4. תפקוד ותפעול
4	5. ניקוי ואחסון
5	6. פתרון בעיות
6	7. אחריות ותחזוקה
6	8. נתונים טכניים







1. הוראות בטיחות

אזהרה! אי ציות לאזהרות אלה עלול לגרום לתקלה במכשיר שלך ולפגיעה אפשרית בעצמך ובמשתמשים אחרים.

- אל תפעיל את המכשיר אם הוא ניזוק בעליל.
- אל תחסום את מרווחי המכשיר עם דברים כמו סיכה, חוט וכו'.
- אל תחשוף את המכשיר לגשם או להשרות אותו במים.
- אל תציב את המכשיר ליד להבות חשופות או מקורות חום אחרים (תנורי חימום, אור שמש ישיר, תנורי גז וכו').
- אין לאחסן חומרי נפץ כמו פחיות ריסוס עם דלקים דליקים במכשיר.
- לפני הפעלת המכשיר, ודא שקו אספקת החשמל והתקע יבשים.
- בדוק אם מפרט המתח בלוחית הסוג תואם לזה של אספקת האנרגיה.
- לאחר האריזה ולפני ההדלקה, יש להניח את המכשיר על משטח ישר למעלה מ- 6 שעות.
- וודא שהמכשיר נשאר אופקי כשהוא פועל. זווית ההטיה חייבת להיות פחות מ- 5° לריצה ממושכת ולהיות פחות מ- 45° לריצה קצרה.
- יש לאוורר היטב את המקרר לצורך פיזור חום ולהקפיד לשמור מעט מקום סביבו (Back Space > 200mm, Side Space > 100mm).
- ניתן לתקן את המכשיר רק על ידי צוות מוסמך. תיקונים לא נכונים עלולים להוביל למפגעים בטיחותיים. אם כבל החשמל ניזוק, יש להחליפו על ידי היצרן, שירות הלקוחות או אדם מוסמך דומה על מנת למנוע סכנות בטיחותיות.

הערה

- המכשיר יכול לשמש ילדים מגיל 8 ומעלה, כמו גם אנשים עם יכולות פיזיות, חושיות או נפשיות מופחתות או חסרי ניסיון ו / או ידע, בתנאי שהם מפוקחים או לימדו אותם כיצד להשתמש במכשיר בבטחה. ומודעים לסיכונים הנובעים מכך.
- יש לפקח על ילדים כדי להבטיח שהם לא משחקים עם המכשיר.
- התקנת כוח DC בסירה חייבת להיות מטופלת על ידי חשמלאים מוסמכים.
- נתק את המכשיר או כבה אותו כשאתה מכבה את המנוע. אחרת אתה עלול לפרוק את הסוללה.
- מזון מומלץ לאחסן בטמפרטורה מתאימה, ניתן להתייחס לטמפרטורות המוצעות עבור אוכל נפוץ כמוצג להלן:

						
משקאות	פירות	ירקות	מעדניה	יין	גלידה	בשר
5°C/41°F	5~8°C/41~46°F	3~10°C/37~50°F	4°C/39°F	10°C/50°F	-10°C/14°F	-18°C/0°F

2. תכונות מוצר

- מדחס DC והמרה יעילים במיוחד.
- בידוד חום ללא CFC ונהדר.
- ספק כוח DC 12/24V או AC 100 ~ 240V (באמצעות המתאם).
- קירור מהיר ל -20°C (מבוסס על 25°C טמפרטורת החדר).
- מערכת הגנה מפני סוללות חכמה.
- צג LCD דיגיטלי להגדרת טמפרטורה.
- חלקים ספציפיים: סוללה מובנית, ידית טלסקופית וגלגלים אמינים.

3. התקנה

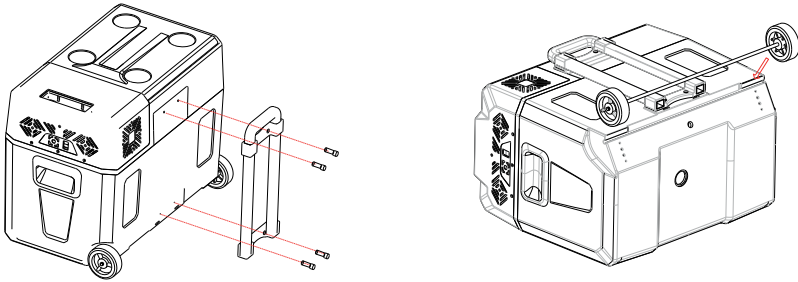

- **התקנת ידית טלסקופית:** השתמשו במברג פיליפס כדי להדק את 4 הברגים.
- **התקנת גלגל:** השתמשו בפטיש גומי כדי לדפוק את ציר הגלגל בחריץ (אם אתה משתמש בפטיש ברזל, יש להניח שכבת בד על הקופסה והציר כדי למנוע נזק). לאחר ההתקנה, הניחו את המקרר בצורה אופקית במשך יותר מארבע שעות לפני הפעלתו.

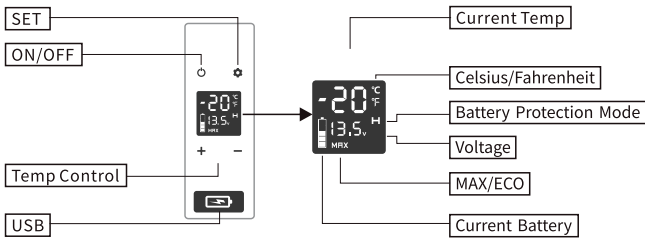

4. תפקוד ותפעול





- **ספק כוח:** חבר לאספקת חשמל DC 12V/24V או AC 100 ~ 240V (באמצעות המתאם).
- **אתחול מסך תצוגה:** המסך יופעל למשך 2 שניות לאחר הפעלה.
- **הפעלה / כיבוי:** לחץ על  כדי להפעיל / לכבות.

• **הגדרת טמפרטורה:** לחץ על כפתור ▲ או על ▼ להגדרת טמפרטורה, לחץ על כפתור ▲ כדי להגדיל או על כפתור ▼ כדי להקטין את הטמפרטורה. ההגדרה תישמר באופן אוטומטי לאחר הפסקת הפעילות למשך 4 שניות (הערה: הטמפרטורה המוצגת היא הטמפרטורה הנוכחית של התא, זה ייקח זמן להגיע לטמפרטורה שנקבעה). טווח הגדרת הטמפרטורה: $20^{\circ}\text{C} \sim -20^{\circ}\text{C}$

• **מצב קירור:** במצב פעיל, לחץ על  כדי לעבור בין MAX (קירור מהיר) ל-ECO (מצב חיסכון באנרגיה). (* הגדרת היצרן היא MAX).

• **הגדרת יחידת טמפרטורה:** כבה את המקרר, לחץ לחיצה ארוכה על  למשך שלוש שניות עד שמוצג E1, המשך ללחוץ על  עד שמוצג E5. ואז לחץ על ▲ או ▼ כדי לבחור צלזיוס או פרנהייט. (* הגדרת המפעל היא ג'ס).

• **מצב הגנת סוללה:** במצב פעיל, לחץ לחיצה ארוכה על  למשך שלוש שניות עד שהמסך יבהבה, ואז לחץ על  כדי לבחור במצב הגנה H (High), M (Middle) ו-L (Low) (*הגדרת המפעל היא H).

בשל מתח היציאה השונה בין כלי רכב, יש לכוון את H כאשר המוצר מחובר לחשמל לרכב, ולכוון את M או L כאשר הוא מחובר לסוללה ניידת או לסוללת גיבוי אחרת.

יש לכוון את ציוד הסוללה מ-H ל-M או מ-M ל-L אם מופיע קוד הגנה על המתח F1 בלוח. יש לכוון את ציוד הסוללה ל-H אם המוצר ממשיך לעבוד לאחר כיבוי מנוע הרכב, או שהמוצר עלול לרוקן את הסוללה.

הפניה למתח:







מצב \ קלט	DC 12V		DC 24V	
	CUT OUT	CUT IN	CUT OUT	CUT IN
L	9.0V	10.9V	21.3V	22.7V
M	10.1V	11.4V	22.3V	23.7V
H	11.1V	12.4V	24.3V	25.7V

* המתח הוא ערך תיאורטי, תיתכן סטייה בתרחישים שונים.

• **אפס:** כבה את המקרר, לחץ לחיצה ארוכה על  למשך שלוש שניות עד שמוצג E1, במצב E1, לחץ לחיצה ארוכה על + - באותו זמן למשך שלוש שניות כדי לאפס אותו.

• **לסוג סוללת ליתיום מובנה:** פונקציית הסוללה יכולה להיות פתוחה או סגורה על ידי לחיצה על הכפתור  לצד יציאת הטעינה. טעינה מלאה של סוללת הליתיום נדרשת כשבע שעות כאשר המקרר נמצא במצב המתנה. כאשר המקרר פועל, החשמל משמש בעיקר למדחס, מה שעלול לגרום לסוללת הליתיום להיטען לאט. סמל הסוללה בלוח הבקרה של המקרר יציג את מצב הטעינה ואת הסוללה הנוכחית.

■ טמפרטורה מומלצת למזון נפוץ:

						
משקאות	פירות	ירקות	מעדניה	יין	גלידה	בשר
5°C/41°F	5~8°C/41~46°F	3~10°C/37~50°F	4°C/39°F	10°C/50°F	-10°C/14°F	-18°C/0°F

5. ניקוי ואחסון

■ נקיון

- נתק את ההתקן תחילה כדי למנוע התחשמלות.
- השתמש במטלית רטובה כדי לנקות את המכשיר ולייבש אותו.
- אין להשרות את המכשיר במים ואל לשטוף אותו ישירות.
- אל תשתמש בחומרי ניקוי שוחקים מכיוון שאלה עלולים לפגוע בהתקן.

■ אחסון

- אם המכשיר לא יהיה בשימוש זמן רב, בצע את השלבים הבאים:
- כבה את החשמל והסר את התקע.
- הסר את כל הפריטים השמורים בהתקן.
- נגבו עודפי מים מהמקרר בעזרת סמרטוט רך.
- שים את המכשיר במקום קריר ויבש.
- השאירו את המכסה מעט פתוח למניעת היווצרות ריחות.

■ הפשרה

- לחות עלולה ליצור כפור בחלקו הפנימי של מכשיר הקירור או על המאייד. זה מקטין את יכולת הקירור. להפשיר את המכשיר בזמן טוב כדי להימנע מכך.
- כבה את המכשיר.
- הוציאו את תוכן המכשיר.
- שמור על המכסה פתוח.
- נגבו את המים המופשרים.

לעולם אל תשתמש בכלים קשים או חדים כדי להסיר קרח או כדי לשחרר חפצים שקפוא במקום.



6. פתרון בעיות

נושאים	הצעות
מקור לא עובד	בדוק אם המתג מופעל.
	בדוק אם התקע והשקע מחוברים היטב.
	בדוק אם הנת"ך נשרף.
	בדוק אם ספק הכוח תקול.
תאי המקור חמים מדי	הפעלה / כיבוי של המקרר לעיתים קרובות עלולים לגרום לעיכוב בהתחלת המדחס.
	הדלת נפתחת לעיתים קרובות.
	לאחרונה אוחסנו כמות גדולה של אוכל חם או חם. המתן עד שהמקרר יגיע לטמפרטורה שנבחרה.
	המקרר נותק לתקופה מסוימת.
אוכל קפוא	הטמפרטורה הוגדרה נמוכה מדי, אנא הגדל את הטמפרטורה זו תופעה רגילה, הנגרמת על ידי זרימת קירור.
יש צליל "זרימת מים" מתוך המקרר.	הטמפרטורה הוגדרה נמוכה מדי, אנא הגדל את הטמפרטורה זו תופעה רגילה, הנגרמת על ידי זרימת קירור.
יש טיפות מים סביב מעטפת המקרר או פער הדלתות המדחס מעט רועש בעת ההתנהה	זו תופעה רגילה, הלחות תתעבה למים כאשר היא נוגעת במשטח קר במקרר.
קוד F1 מוצג	זו תופעה רגילה, הרעש יופחת לאחר שהמדחס יפעל ביציבות.
קוד F2 מוצג	סיבה אפשרית: מתח נמוך למקרר. כוונן את הגנת הסוללה מ-H ל-M או מ-M ל-L.
קוד F3 מוצג	סיבה אפשרית: מאוורר הקבל עומס יתר. נתק את החשמל למקרר למשך 30 דקות והתחל מחדש.
קוד F4 מוצג	סיבה אפשרית: המדחס מתחיל בתדירות גבוהה מדי. נתק את החשמל למקרר למשך 30 דקות והתחל מחדש.
קוד F5 מוצג	סיבה אפשרית: מדחס לא בועט פנימה. נתק את החשמל למקרר למשך 30 דקות והתחל מחדש.
קוד F6 מוצג	סיבה אפשרית: התחממות יתר של המדחס והאלקטרוניקה. נתק את החשמל למקרר למשך 30 דקות והתחל מחדש.
קוד F7 או F8 מוצג	סיבה אפשרית: לא ניתן לזהות שום פרמטר על ידי הבקר. נתק את החשמל למקרר למשך 30 דקות והתחל מחדש.
	סיבה אפשרית: חיישן הטמפרטורה פגום. פנה ליצרן לקבלת שירות.

7. אחריות ותחזוקה

אם ההתקן לא תקין, תינתן אחריות מוגבלת למשך שנה מיום הרכישה, למעט המצבים הבאים:

- נזק מונע.
- נזק שנגרם כתוצאה מכוח עליון כמו רעידת אדמה, התלקחות וכו'.
- נזק משימוש בלתי הולם או הפרת הוראה זו.
- נזק או תקלה הנגרמים מפירוק ללא אישור.

א. מידע טכני

CX 30	CX 40	CX 50	דגם
12V/24V			מתח מדורג DC
60W			קלט הספק מדורג
30L/1.06 Cu.Ft	40L/1.42Cu.Ft	50L/1.77Cu.Ft	קיבולת
≤45dB			רמת רעש קול
T/ST/N/SN			מחלקת אקלים
-20~20°C (-4~68°F)			טווח טמפרטורות
586*378*365mm 23 1/16*14 7/8 *14 3/8 inch	586*378*475mm 23 1/16*14 7/8 *18 11/16 inch	586*378*545mm 23 1/16*14 7/8 *21 7/16 inch	ממד (L * W * H)
11.4kg/25.1lb	12.9kg/28.4lb	13.4kg/29.5lb	משקל נטו

* בשל שיפור המוצר, המידע הטכני עשוי להיות שונה מהמידע בפועל, עיין בתוית הדירוג במוצר.

מחזור

הנח את חומר האריזה לפחי פסולת המיחזור המתאימים במידת האפשר.

אם ברצונך להשליך את המוצר סופית, בקש ממרכז המיחזור המקומי או מהסוחר המומחה לקבלת פרטים אודות אופן ביצוע פעולה זו בהתאם לתקנות השלכת הרלוונטיות.



תעודת אחריות

דגם CX 30/40/50

לפני הפעלת המכשיר יש לקרוא את הוראות השימוש וההפעלה.

היבואן אינו אחראי לנזק הנגרם כתוצאה משימוש בלתי נכון ובניגוד להוראות. אין לשלוח תעודת אחריות או כל עותק ממנה, אלא לשמרה לצרכי שירות.

אנו אחראים בזה לפעולתו התקינה של המכשיר (בתקופת האחריות) לפי התנאים הבאים:

1. האחריות היא לפעולתו התקינה של המכשיר בתנאי שימוש רגילים

2. אנו מתחייבים בתקופת האחריות לתקן את המכשיר או להחליף חלקים מקוריים וחדשים בו כתוצאה מפגם בייצור, ללא כל תשלום.

אחריותנו לא תחול בכל אחד מהמקרים הבאים:

1. אם הקלקול או הליקוי נגרמו על ידי שימוש המנוגד להוראות השימוש.
2. אם המכשיר תוקן או שהוכנסו בו שינויים על ידי אדם שלא הוסמך לכך על ידינו בכתב.
3. אם הקלקול נגרם בזדון או כתוצאה מרשלנות הצרכן.
4. אם הקלקול הוא כתוצאה מגורמים חיצוניים כגון: שריפה, שיטפון, ברק או כח עליון אחר.
5. אם הקלקול הוא שבר מכל סוג או מין.
6. אחריותנו איננה כוללת: שינוי צבע, חלקי גומי ופולסטיק.

השירות יינתן בתחנות השירות בלבד.

הצגת חשבונית קנייה נדרשת כדי לבדוק מועד הרכישה - האחריות היא לשנה בלבד ממועד הרכישה.

תאריך קנייה: _____

שם המוכר: _____

חתימה וחותמת: _____

NESLINE
PROFESSIONAL